



OUESTFERMETURE.FR

# À chaque maison SA PORTE DE GARAGE !

— BIEN CHOISIR SA PORTE DE GARAGE  
POUR METTRE EN VALEUR SON PATRIMOINE



*Standard et sur mesure*

FABRICATION FRANÇAISE 

# Protéger et mettre en valeur votre patrimoine

## L'ESTHÉTISME

Le choix de votre porte de garage dépend de vos attentes en matière de fonctionnalité et d'esthétisme. Les nombreuses possibilités qu'offrent nos gammes - matériaux, finition, couleurs - vous garantissent une esthétique qui saura valoriser votre patrimoine.

*Style, harmonie des formes et des couleurs, qualité et finition*

## L'ISOLATION

Pour votre porte de garage, vous avez le choix entre trois matériaux : l'aluminium, le PVC et le bois.

L'aluminium présente aujourd'hui de bonnes performances en isolation thermique.

Le PVC, en plus d'être plus économique, est un excellent isolant.

Le bois reste naturellement le matériau le plus isolant. Il préserve efficacement la chaleur de votre logement et réduit considérablement les effets de parois froides.

*Confort acoustique et thermique*



## LA SÉCURITÉ

La protection et la sécurité des ouvertures de votre habitation sont essentielles. De ce fait, il faut privilégier une porte de garage de qualité et offrant une bonne résistance aux effractions.

*Sérénité, fermeture, solidité*

À chacun son style 5

## PORTES BATTANTES 10

- Aluminium 12
- PVC 14
- Bois 16
- La pose 18

## PORTES COULISSANTES 20

- Aluminium 22
- PVC 24
- Bois 26
- La pose 28

## PORTES À LA FRANÇAISE 30

- Aluminium 32
- PVC 34
- Bois 36
- La pose 38

## LES HUBLOTS 39



Notice de pose, entretien, garantie...  
 [ouestfermeture.fr](http://ouestfermeture.fr)

Document non contractuel. Le constructeur se réserve le droit d'apporter toutes modifications sans préavis.  
Les coloris présentés ne sont qu'indicatifs. Le procédé d'impression ne permet pas de restituer fidèlement les teintes proposées.  
Crédits photos : Ouest fermeture, AdobeStock, Fotolia, 123RF, iStock, ag, Be New, Somfy  
Conception Agence Be New Guingamp



# PORTES EN ALUMINIUM

## Finitions contemporaines

### 2 NOUVELLES GAMMES EN ALUMINIUM ISOLÉ

Panneaux  
lisses

*Nouveau*



Aspect lames horizontales  
*pas de lame de 170 mm*

*Nouveau*



### EN ALUMINIUM EXTRUDÉ

Lames horizontales

*pas de lame de 150 mm*





*Couleur, finition, forme,*

# ON VOUS DIT TOUT !

À chaque région son style...

*Chaque région présente  
des caractéristiques  
architecturales  
différentes souvent liées  
à son histoire ou aux  
contraintes climatiques  
et d'urbanisme.*

**Q**ue vous habitez en ville ou à la campagne, en bord de mer ou à la montagne, que votre maison soit contemporaine ou d'inspiration traditionnelle présentant une

architecture typique de votre région, il existe une porte de garage qui saura s'intégrer harmonieusement avec le reste de votre façade.

En aluminium, en PVC ou en bois, coulissantes, battantes, ou à la française, avec ou sans hublots, avec un vaste choix de couleurs, nos portes de garage s'accordent avec la décoration de votre extérieur et accentuent le charme de votre habitation.

**QUEST FERMETURE**  
*vous propose de nombreux  
modèles techniquement  
innovants qui répondent à  
vos attentes esthétiques,  
sécuritaires et thermiques.*



# À la campagne



➤ *Porte battante bois en sapin du nord, particulièrement adaptée pour les maisons en pierre*

Porte battante aluminium  
(ral 9016) aspect  
lames horizontales <





➤ *Harmonisation de votre façade*



➤ *Porte à la française,  
bois en pin d'Orégon.  
Traitement IFH\*, chêne clair.*

\* Insecticide, Fongicide et Hydrofuge

# En ville



Porte battante <  
en PVC blanc

> Porte à la française, aluminium gris (ral 7012)





# Accès piéton facilité



Porte coulissante aluminium <  
(ral 9016) aspect lames horizontales

> Porte coulissante en PVC  
blanc avec grille anti-effraction





*Standard et sur mesure*

# PORTES DE GARAGE BATTANTES

## ALUMINIUM, PVC OU BOIS

### *Les + de nos portes de garage*

- *Un choix étendu : couleurs, styles et finitions*
- *Adaptées pour de la rénovation ou du neuf*
- *Solides et esthétiques*
- *Isolation, confort acoustique et thermique*



## BIEN CHOISIR SA PORTE DE GARAGE

La porte battante est constituée de 2 vantaux ouvrant sur l'extérieur.

**L'aluminium** existe en panneaux isolés ou en lames extrudées. Il offre une bonne rigidité, un large éventail de couleurs et nécessite peu d'entretien.

**Le PVC** propose une gamme de couleurs teintées dans la masse ou plaxées (film). Il est isolant et nécessite très peu d'entretien.

**Le bois** est une matière esthétique qui offre une bonne performance thermique et une excellente rigidité. Il nécessite un entretien régulier.



# ACTUELLE ET DESIGN

Porte en aluminium de 27 mm d'épaisseur.

• **ALUMINIUM ISOLÉ :**

- Aspect lames verticales, pas de lame de 85 mm.
- Aspect lames horizontales, pas de lame de 170 mm.
- Panneaux lisses.

• **ALUMINIUM EXTRUDÉ :**

- Aspect lames verticales, pas de lame de 150 mm.
- Lames horizontales, pas de lame de 150 mm.

● Gris 2900s

*Ferrage aluminium laqué noir, blanc ou de la couleur de la porte. Précadre et seuil en aluminium.*



*L'ouverture se fait vers l'extérieur.*

## DES COULEURS ADAPTÉES À VOTRE PROJET

**RAL STANDARD STRUCTURÉ FIN SATINÉ**



Lisse

**AUTRES RAL**



Gamme RAL

**COULEURS SPÉCIALES**

- Chêne doré (aspect bois)
- Sablées
- Structurées

Laquage



Encadrement U ALU extrudé en coupe d'onglet. Espagnolette aluminium. Ferrage aluminium.

Les coloris présentés ne sont qu'indicatifs. Le procédé d'impression ne permet pas de restituer fidèlement les teintes proposées.

## FINITIONS

### ALUMINIUM ISOLÉ

Bleu 5023



**Nouveau**

Panneaux lisses



Gris 7012



Aspect lames verticales

Blanc 9016



**Nouveau**

Aspect lames horizontales



PORTES DE GARAGE  
BATTANTES

### ALUMINIUM EXTRUDÉ

Brun 8014



Aspect lames verticales

Gris 2900s



Lames horizontales



### LA COULEUR QU'IL VOUS FAUT



Option peinture  
et poignée  
couleur porte



### UN GRAND CHOIX DE HUBLOTS ET DE VITRAGES (voir p. 39)

Carré Alunox



300 x 300 mm

Rectangulaire PMMA



370 x 235 mm

Rond



Ø 300 mm

Rectangulaire



511 x 321 mm

### SÉCURITÉ

Poignée  
extérieure



Point haut et point bas  
de fermeture



### ISOLATION

Porte posée avec  
cadre de pose



Détail joint  
et seuil





# UN CHOIX ESTHÉTIQUE

*Porte en PVC : tablier de 28 mm d'épaisseur, pas de lame de 100 mm.  
Ferrage en aluminium laqué blanc ou noir.  
Précadre et seuil aluminium.*

○ Blanc 9016



*L'ouverture se fait vers l'extérieur.*

## DES COULEURS ADAPTÉES À VOTRE PROJET

### COULEURS TEINTÉES DANS LA MASSE

Blanc 9016



Équivalences de RAL :

Beige 1015



Gris 7047



### COULEURS PLAXÉES

Rouge 3005



Bleu 5007



Bleu 5024



Vert 6005



Vert 6021



Gris 7016



### COULEURS ASPECT BOIS

Chêne doré





Chêne clair

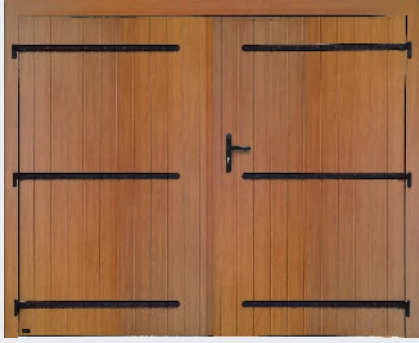

Les coloris présentés ne sont qu'indicatifs. Le procédé d'impression ne permet pas de restituer fidèlement les teintes proposées.

## L'ASPECT DU BOIS



 Chêne doré

## FINITIONS

*PVC plaxé 6021*



*PVC plaxé 3005*



*PVC blanc 28 mm*



## UN GRAND CHOIX DE HUBLOTS ET DE VITRAGES (voir p. 39)

Carré Alunox



300 x 300 mm

Rectangulaire PMMA



370 x 235 mm

Rond



Ø 300 mm

Rectangulaire



511 x 321 mm

## SÉCURITÉ

Poignée  
extérieure



Point haut et point bas  
de fermeture

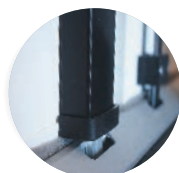

## ISOLATION

Porte posée avec  
cadre de pose



Détail joint  
et seuil





# CLASSIQUE ET NATURELLE

*Tablier de 27 mm d'épaisseur, pas de lames de 90 mm,  
assemblage par des broches métalliques. Ferrage en acier  
noir traitement cataphorèse.  
Bâti bois et seuil aluminium en option.*



## DES ESSENCES DE BOIS ADAPTÉES À VOTRE PROJET

Sapin du  
nord

Exotique  
rouge



Traitement IFH : sapin, bois exotique

Les coloris présentés ne sont qu'indicatifs. Le procédé d'impression ne permet pas de restituer fidèlement les teintes proposées.



# L'AUTHENTICITÉ DU BOIS



## FINITIONS

Sapin du nord



Vue extérieure



Vue intérieure

Exotique rouge

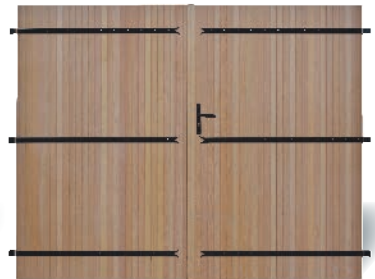

Vue extérieure

## UN GRAND CHOIX DE HUBLOTS ET DE VITRAGES (voir p. 39)

Absence d'écharpe haute pour les portes battantes bois

Rectangulaire PMMA



Carré Alunox

300 x 300 mm



370 x 235 mm

Rond



Ø 300 mm

Rectangulaire



511 x 321 mm

## SÉCURITÉ

Condamnation par serrure trois points



Verrou haut et bas par vantail semi-fixe



## ISOLATION

Précadre bois (en option)

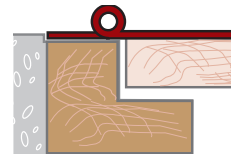

Seuil aluminium (en option)

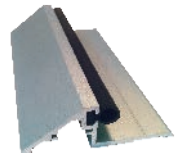

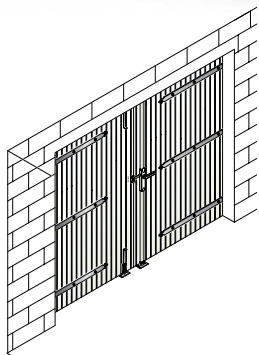

La porte BATTANTE se pose en tunnel idéalement vers l'extérieur.  
Aucune réservation n'est nécessaire pour sa mise en œuvre.

## LES DIMENSIONS

### Cotes à préciser :

L.B. : Largeur de Baie  
H.B. : Hauteur de Baie

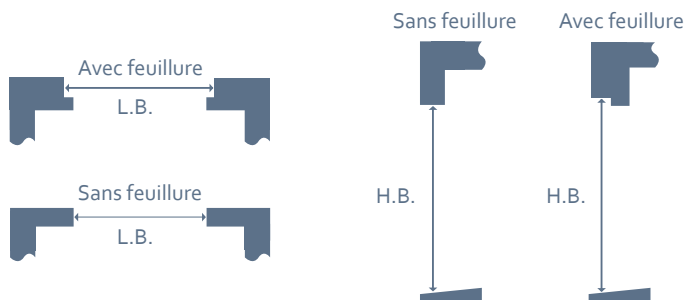

## LE NOMBRE DE VANTAUX ET LE SENS DE PORTILLON

Les portes battantes sont en ouverture extérieure par défaut mais peuvent être prévues en ouverture intérieure. Elles sont réalisées en 2 vantaux.

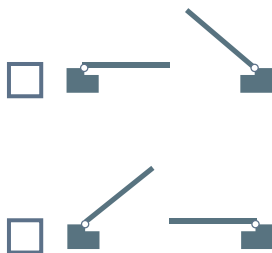

## LES TYPES DE POSE

POSE EN PLEIN TUNNEL  
(bâti sans aile)

POSE EN TUNNEL AFFLEURANT EXTÉRIEUR  
(bâti avec aile) (1)

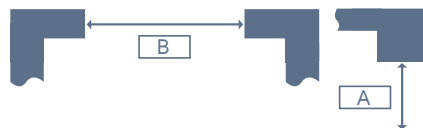

POSE EN FOND DE FEUILLURES EXTÉRIEURES  
(ouverture extérieure uniquement) (bâti sans aile)

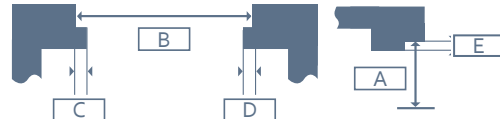

## LE MONTAGE

### POSE SUR BÂTI

Avec aile de recouvrement

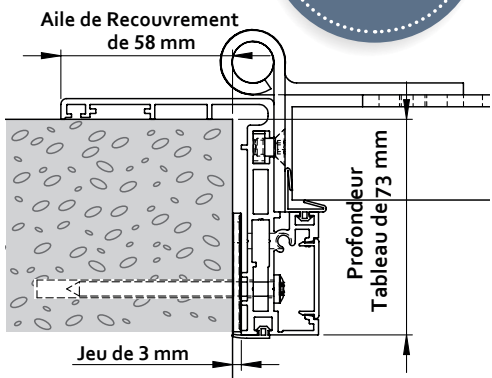

Sans aile de recouvrement

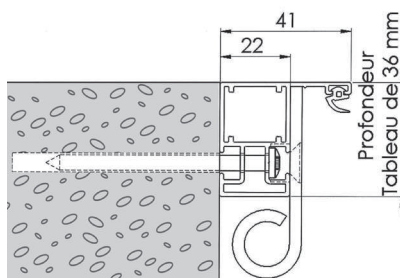

### POSE SUR GONDS

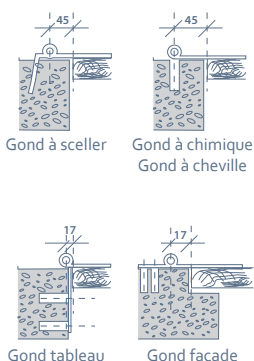



Porte battante en bois <  
exotique rouge

Porte battante en PVC, <  
Gris (ral 7047),  
lames verticales



Porte battante en aluminium isolé, <  
Blanc (ral 9016),  
aspect lames horizontales





*Standard et sur mesure*

# PORTES DE GARAGE COULISSANTES

## ALUMINIUM, PVC OU BOIS

### *Les + de nos portes de garage*

- *Un choix étendu : couleurs, styles et finitions*
- *Adaptées pour de la rénovation ou du neuf*
- *Solides et esthétiques*
- *Isolation, confort acoustique et thermique*

Nouveau



Nouveau

PORTES DE GARAGE  
COULISSANTES

## BIEN CHOISIR SA PORTE DE GARAGE

La porte coulissante s'adapte aisément à la plupart des configurations de garage, elle dispose d'un portillon qui permet le passage des piétons sans coulisser la porte.

**L'aluminium** existe en panneaux isolés ou en lames extrudées. Il offre une bonne rigidité, un large éventail de couleurs et nécessite peu d'entretien.

**Le PVC** propose une gamme de couleurs teintées dans la masse. Il est isolant et nécessite très peu d'entretien.

**Le bois** est une matière esthétique qui offre une bonne performance thermique et une excellente rigidité. Il nécessite un entretien régulier.



# DESIGN ET TENDANCE

Porte en aluminium de 27 mm d'épaisseur.

• **ALUMINIUM ISOLÉ :**

- Aspect lames verticales, pas de lame de 85 mm.
- Aspect lames horizontales, pas de lame de 170 mm.
- Panneaux lisses.

• **ALUMINIUM EXTRUDÉ :**

- Aspect lames verticales, pas de lame de 150 mm.
- Lames horizontales, pas de lame de 150 mm.

● Gris 7016

Cadre de pose, serrure 3 points et seuil en aluminium.



## DES COULEURS ADAPTÉES À VOTRE PROJET

**RAL STANDARD STRUCTURÉ FIN SATINÉ**



Lisse

**AUTRES RAL**



Gamme RAL

**COULEURS SPÉCIALES**

- Chêne doré (aspect bois)
- Sablées
- Structurées

Laquage



Encadrement U ALU extrudé en coupe d'onglet.  
Espagnolette aluminium. Ferrage aluminium.

Les coloris présentés ne sont qu'indicatifs. Le procédé d'impression ne permet pas de restituer fidèlement les teintes proposées.

## FINITIONS

### ALUMINIUM ISOLÉ

Blanc 9016



Nouveau

Panneaux lisses

Gris 7016



Aspect lames verticales

Rouge 3004

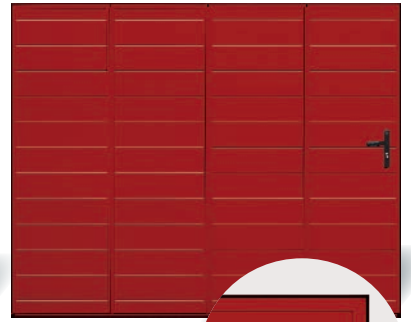

Nouveau

Aspect lames horizontales

### ALUMINIUM EXTRUDÉ

Brun 8014



Aspect lames verticales

Bleu 5010

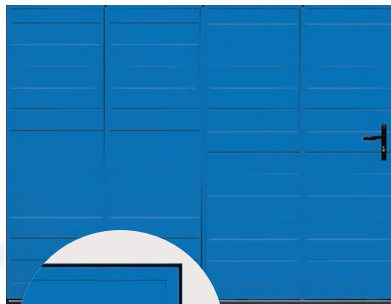

Lames horizontales

### UN CHOIX ESTHÉTIQUE

Beige 1015



PORTES DE GARAGE COULISSANTES

### UN GRAND CHOIX DE HUBLOTS ET DE VITRAGES (voir p. 39)

Carré Alunox



300 x 300 mm

Rectangulaire PMMA



370 x 235 mm

Rond



Ø 300 mm

Rectangulaire



511 x 321 mm

### SÉCURITÉ

Serrure



Serrure 3 points



### ISOLATION

Cadre aluminium

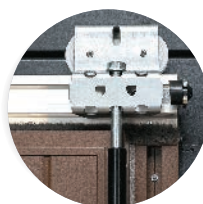

Cadre aluminium et seuil avec joint intégré

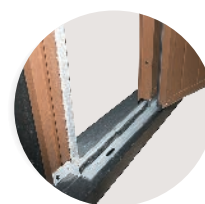

Joint d'étanchéité entre vantaux





Blanc 9016

# PRATIQUE ET ÉCONOMIQUE

*Porte en PVC : tablier de 24 mm d'épaisseur, pas de lame de 50 mm à 4 structures alvéolaires.*

*2 gammes :*

- *Standard : lames PVC avec broches en acier et finition U PVC. Serrure 1 point.*
- *Pack : lames PVC avec broches et renforts en acier, finition U aluminium anodisé. Serrure 3 points, bâti et seuil aluminium.*



*Facile d'entretien et offrant un grand confort d'utilisation, la porte coulissante possède un portillon de service qui facilite le passage au quotidien.*

## DES COULEURS ADAPTÉES À VOTRE PROJET

### COULEURS TEINTÉES DANS LA MASSE

Blanc  
9016



Équivalences de RAL :

Beige  
1015



Gris  
7047



Les coloris présentés ne sont qu'indicatifs. Le procédé d'impression ne permet pas de restituer fidèlement les teintes proposées.



# EN HARMONIE AVEC VOTRE HABITATION



Blanc 9016



PORTES DE GARAGE COULISSANTES

## FINITIONS

*Teinté dans la masse*



Porte PVC beige 1015, aspect lames verticales

*Teinté dans la masse*



Porte PVC gris, avec hublots rectangulaires

## UN GRAND CHOIX DE HUBLOTS ET DE VITRAGES (voir p. 39)

Rectangulaire

Carré Alunox



300 x 300 mm

Rectangulaire PMMA



370 x 235 mm

Rond



Ø 300 mm



511 x 321 mm

## SÉCURITÉ

Serrure (porte Pack)



Condamnation par serrure trois points (porte Pack)



## ISOLATION

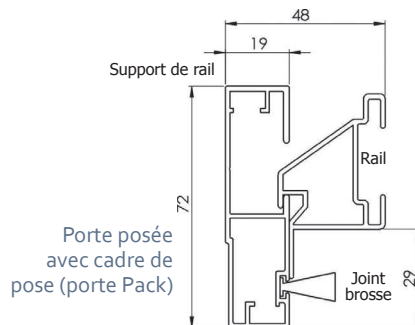

Seuil aluminium (porte Pack)

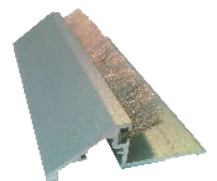



# CLASSIQUE ET NATURELLE

*Tablier de 22 mm d'épaisseur, pas de lame de 44 mm.*

*2 gammes :*

- *Qualité à peindre (présence de nœuds sains).*
- *Qualité à vernir (sans nœuds sur le parement extérieur).*



## ESSENCE DE BOIS

Pin  
d'Orégon



Les coloris présentés ne sont qu'indicatifs. Le procédé d'impression ne permet pas de restituer fidèlement les teintes proposées.

# À PEINDRE OU À VERNIR, À VOUS DE CHOISIR !



## FINITION

Pin d'Orégon

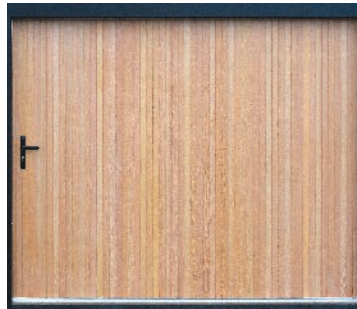

Aspect lames verticales

## UN GRAND CHOIX DE HUBLOTS ET DE VITRAGES (voir p. 39)

Rectangulaire

Carré Alunox



300 x 300 mm

Rectangulaire PMMA



370 x 235 mm

Rond



Ø 300 mm



511 x 321 mm

## SÉCURITÉ

Serrure



Condamnation par serrure trois points



## ISOLATION

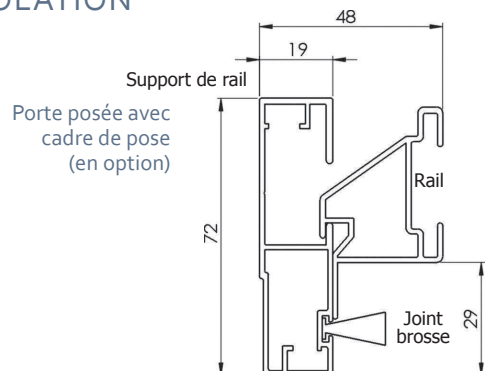

## RÉSERVATIONS NÉCESSAIRES

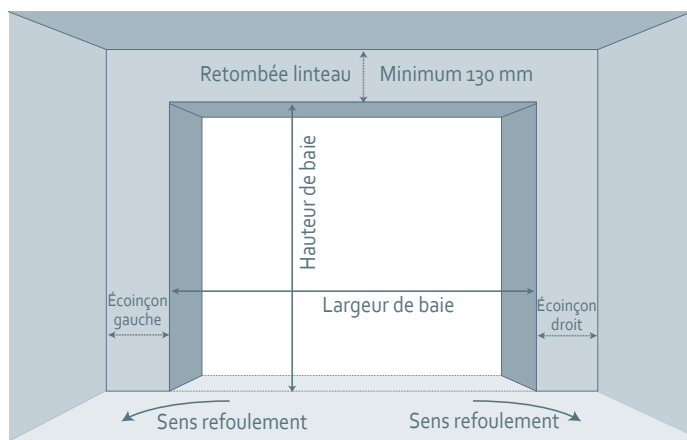

## DÉTERMINATION DU SENS DE REFOULEMENT

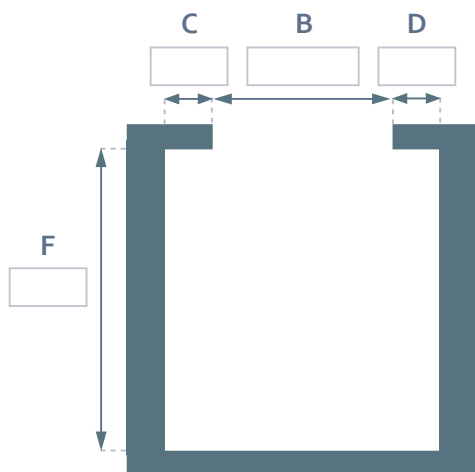

La profondeur du mur de refoulement (F) doit être supérieure ou égale à la largeur baie (B) - 600 mm

## DÉTERMINATION DU SENS DU PORTILLON

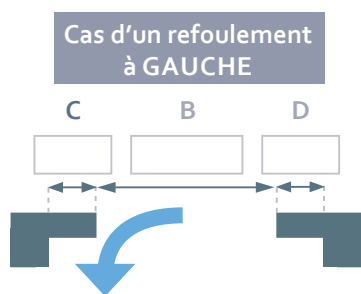

- Si  $C \geq 600 \text{ mm}$  le portillon sera opposé au refoulement
- Si  $C < 600 \text{ mm}$  le portillon sera côté refoulement

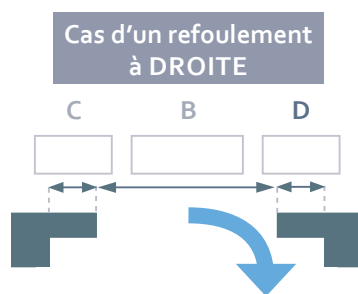

- Si  $D \geq 600 \text{ mm}$  le portillon sera opposé au refoulement
- Si  $D < 600 \text{ mm}$  le portillon sera côté refoulement



Porte coulissante en aluminium, <  
aspect lames horizontales, gris (ral 7016)

Porte coulissante en aluminium, <  
aspect lames horizontales (ral 9016)



Porte coulissante en pvc, <  
aspect lames verticales (ral 9016)

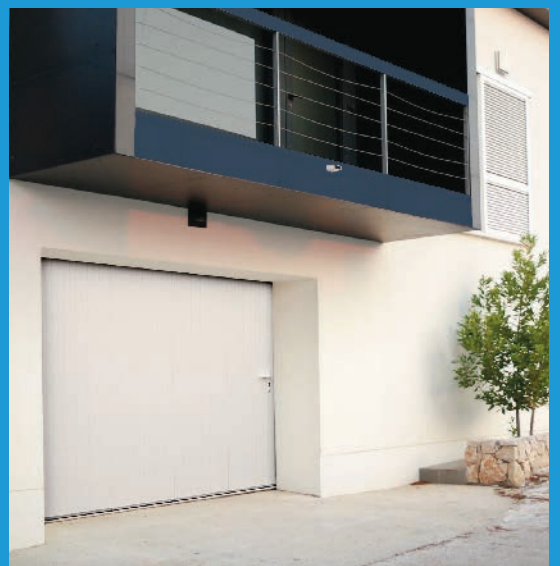



*Standard et sur mesure*

# PORTES DE GARAGE À LA FRANÇAISE

## ALUMINIUM, PVC OU BOIS

### *Les + de nos portes de garage*

- *Un choix étendu : couleurs, styles et finitions*
- *Adaptées pour de la rénovation ou du neuf*
- *Solides et esthétiques*
- *Isolation et confort acoustique et thermique*

Nouveau

Nouveau



## BIEN CHOISIR SA PORTE DE GARAGE

La porte à la française est constituée de 3 à 4 vantaux ouvrant par défaut vers l'intérieur (l'ouverture vers l'extérieur est également possible), elle dispose d'un portillon.

**L'aluminium** existe en panneaux isolés ou en lames extrudées. Il offre une bonne rigidité, un large éventail de couleurs et nécessite peu d'entretien.

**Le PVC** propose une gamme de couleurs teintées dans la masse. Il est isolant et nécessite très peu d'entretien.

**Le bois** est une matière esthétique qui offre une bonne performance thermique et une excellente rigidité. Il nécessite un entretien régulier.



● Gris 7016

Quincaillerie noire, précadre et seuil en aluminium.

# DESIGN ET TENDANCE

Porte en aluminium de 27 mm d'épaisseur.

- **ALUMINIUM ISOLÉ :**
  - Aspect lames verticales, pas de lame de 85 mm.
  - Aspect lames horizontales, pas de lame de 170 mm.
  - Panneaux lisses.
- **ALUMINIUM EXTRUDÉ :**
  - Aspect lames verticales, pas de lame de 150 mm.
  - Lames horizontales, pas de lame de 150 mm.



Pratique d'utilisation, l'ouverture des vantaux s'adapte selon vos besoins. Ouverture vers l'intérieur ou l'extérieur sur demande.

## DES COULEURS ADAPTÉES À VOTRE PROJET

### RAL STANDARD STRUCTURÉ FIN SATINÉ



### AUTRES RAL



Gamme RAL

### COULEURS SPÉCIALES

- Chêne doré (aspect bois)
- Sablées
- Structurées

Laquage



Encadrement U ALU extrudé en coupe d'onglet. Espagnolette aluminium. Ferrage aluminium.

Les coloris présentés ne sont qu'indicatifs. Le procédé d'impression ne permet pas de restituer fidèlement les teintes proposées.



## FINITIONS

### ALUMINIUM ISOLÉ

Beige 1015



**Nouveau**

Panneaux lisses



Gris 7012



Aspect lames verticales

Bleu 5024



**Nouveau**

Aspect lames horizontales



### ALUMINIUM EXTRUDÉ

Brun 8014

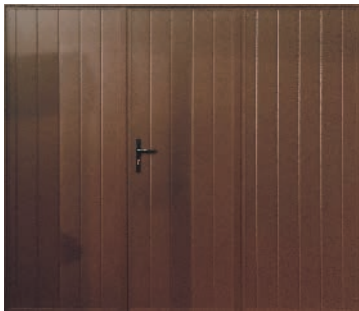

Aspect lames verticales  
3 vantaux

Vert 6005

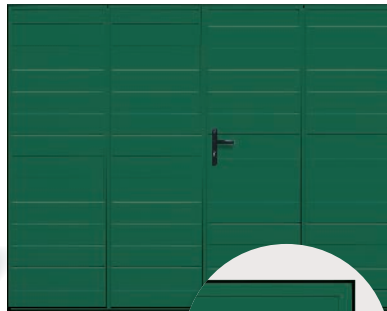

Lames horizontales



#### PRATIQUE ET DESIGN

Blanc 9016



### UN GRAND CHOIX DE HUBLOTS ET DE VITRAGES (voir p. 39)

Carré Alunox



300 x 300 mm

Rectangulaire PMMA



370 x 235 mm

Rond



Ø 300 mm

Rectangulaire



511 x 321 mm

### SÉCURITÉ

Serrure



Condamnation  
par serrure  
trois points



Crémone à  
boucle  
fermeture  
sur le seuil  
fixe



### ISOLATION

Porte posée avec  
cadre de pose



Seuil avec joint  
intégré

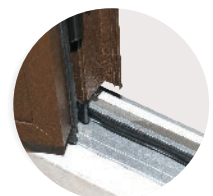



Blanc 9016

# UN CHOIX CLASSIQUE

*Porte en PVC : tablier de 24 mm d'épaisseur, pas de lame de 50 mm à 4 structures alvéolaires. PVC avec broches et raidisseur acier, U aluminium anodisé en finition. Bâti et seuil aluminium.*



## DES COULEURS ADAPTÉES À VOTRE PROJET

### COULEURS TEINTÉES DANS LA MASSE

Blanc  
9016



Équivalences de RAL :

Beige  
1015



Gris  
7047



Les coloris présentés ne sont qu'indicatifs. Le procédé d'impression ne permet pas de restituer fidèlement les teintes proposées.

## LE BON RAPPORT QUALITÉ/PRIX



### FINITIONS

PVC blanc - Tablier de 24 mm



Aspect lames verticales  
Pas de lame 50 mm

PVC gris - Tablier de 24 mm



Aspect lames verticales  
Pas de lame 50 mm



Renfort acier

### UN GRAND CHOIX DE HUBLOTS ET DE VITRAGES (voir p. 39)

Carré Alunox



300 x 300 mm

Rectangulaire PMMA



370 x 235 mm

Rond

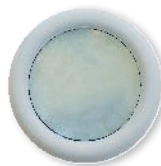

Ø 300 mm

Rectangulaire



511 x 321 mm

### SÉCURITÉ

Serrure



Serrure 3 points



### ISOLATION

Porte posée avec cadre de pose



Détail joint et seuil





# LE CHARME DE L'AUTHENTIQUE

*Tablier de 22 mm d'épaisseur, pas de lames de 44 mm.  
Qualité à peindre (présence de nœuds sains) ou qualité à  
vernir. Bâti et seuil aluminium.*



## ESSENCE DE BOIS

Pin  
d'Orégon



Traitement IFH : chêne clair

Les coloris présentés ne sont qu'indicatifs. Le procédé d'impression ne permet pas de restituer fidèlement les teintes proposées.

## UN CHOIX PRATIQUE ET PERSONNALISABLE



### FINITION

*Pin d'Orégon*



Aspect lames verticales  
Pas de lame 44 mm

### UN GRAND CHOIX DE HUBLOTS ET DE VITRAGES (voir p. 39)

Carré Alunox



300 x 300 mm

Rectangulaire PMMA



370 x 235 mm

Rond



Ø 300 mm

Rectangulaire



511 x 321 mm

### SÉCURITÉ

Serrure



Condamnation  
par serrure  
trois points

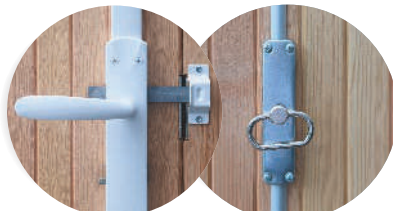

Crémone à  
boucle



### ISOLATION

Porte posée avec  
cadre de pose

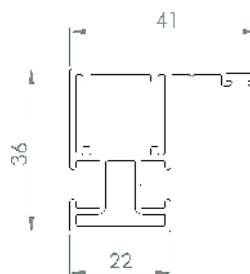

Seuil aluminium

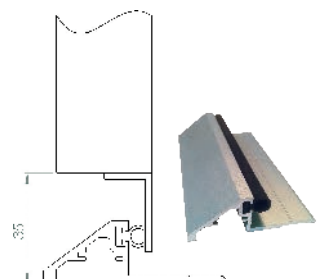



La porte À LA FRANÇAISE peut être posée en tunnel, donc aucune réservation n'est nécessaire pour sa mise en œuvre.

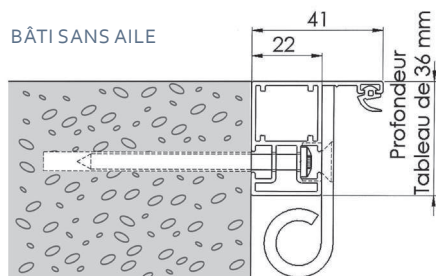

## LE SENS DE L'OUVERTURE, LE NOMBRE DE VANTAUX ET LE SENS DE PORTILLON

### OUVERTURE INTÉRIEURE

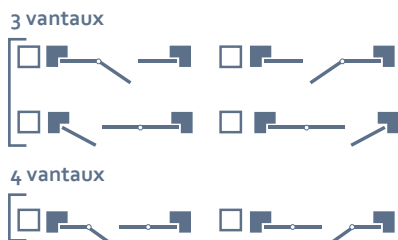

### OUVERTURE EXTÉRIEURE

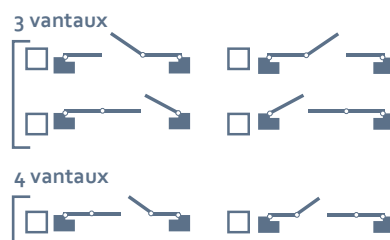

## TYPE DE POSE

POSE EN FOND DE FEUILLURES INTÉRIEURES (ouverture intérieure)

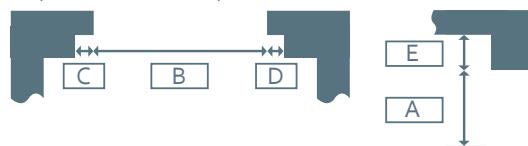

POSE EN FOND DE FEUILLURES EXTÉRIEURES (ouverture extérieure)

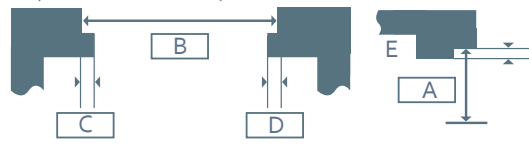

POSE EN APPLIQUE (ouverture intérieure)

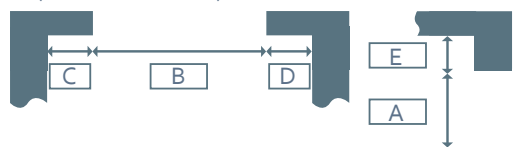

POSE EN TUNNEL

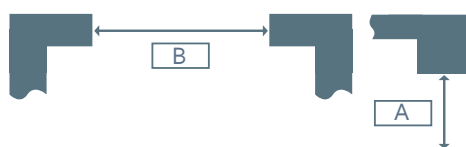

# LES HUBLOTS

PORTES COULISSANTES, BATTANTES, À LA FRANÇAISE



## FORME

Rectangulaire



370 x 235 mm

Carré



300 x 300 mm

Rond



Ø 300 mm

Rectangulaire



321 x 511 mm

*Gamme  
Alunox*



300 x 300 mm



Ø 300 mm



511 x 321 mm

## VITRAGE

Simple



PMMA

Double vitrage 33/2



Clair

Double vitrage 33/2



Opale



# OUESTFERMETURE.FR

FABRICANT DE  
**VOLETS • PERSIENNES • PORTES DE GARAGE**  
*Aluminium, PVC et bois*

OUEST FERMETURE  
26, rue du Sabot - Zoopole SAINT-BRIEUC  
22440 PLOUFRAGAN  
Tél. : 02 96 78 36 36  
[commercial@ouestfermeture.fr](mailto:commercial@ouestfermeture.fr)



Retrouvez-nous sur  
[ouestfermeture.fr](https://www.ouestfermeture.fr)

